

正面付片手すりセット

※組立てのポイント:作業台本体に手すりを一旦仮組みしてから本締めを行ってください。

背面手すりについて

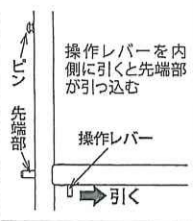

△警告ラベル
(ラベルナンバー:C-2-O)

スペーサーの入れ忘れに注意してください。(背面側のみ)

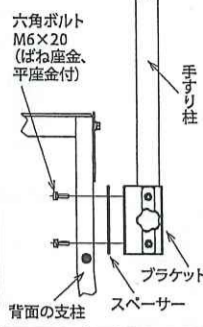

背面手すりの取付け

①背面手すりのかぎ穴に、背面手すりのピンをのま一方を入れ、もう片方は挿入する手すり柱を手で少し外側に押し広げながら、挿入します。両方挿入後、かぎ穴の下側にピンがくるように背面手すりを引き下げます。

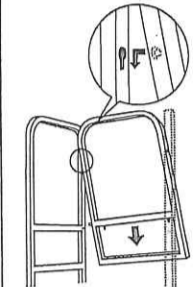

②この位置で背面手すりの二つの操作レバーを同時に内側に引きながら、ピンを軸として回転させ、操作レバー先端部が側面手すりおよび手すり柱の穴に挿入できれば完成となります。

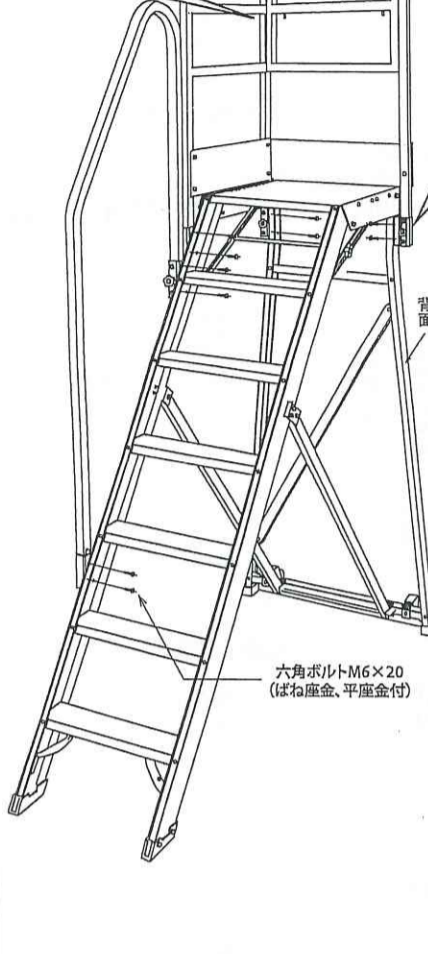
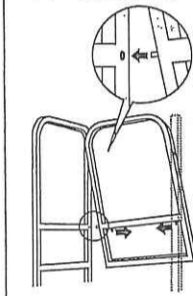

背面幅木の取付方法

①背面幅木のかぎ穴を側面手すり柱と手すり柱背面のピンに挿入し、下にスライドさせます。

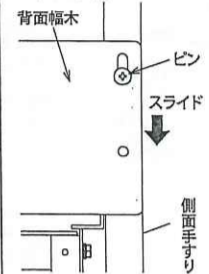

②側面手すり柱と手すり柱に背面幅木をノブボルトでしっかり固定して完成です。

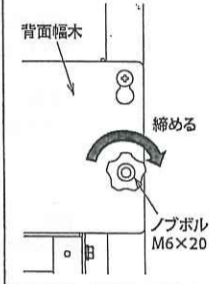

片手すりセット

※組立てのポイント:作業台本体に手すりを一旦仮組みしてから本締めを行ってください。

スペーサーの入れ忘れに注意してください。(背面側のみ)

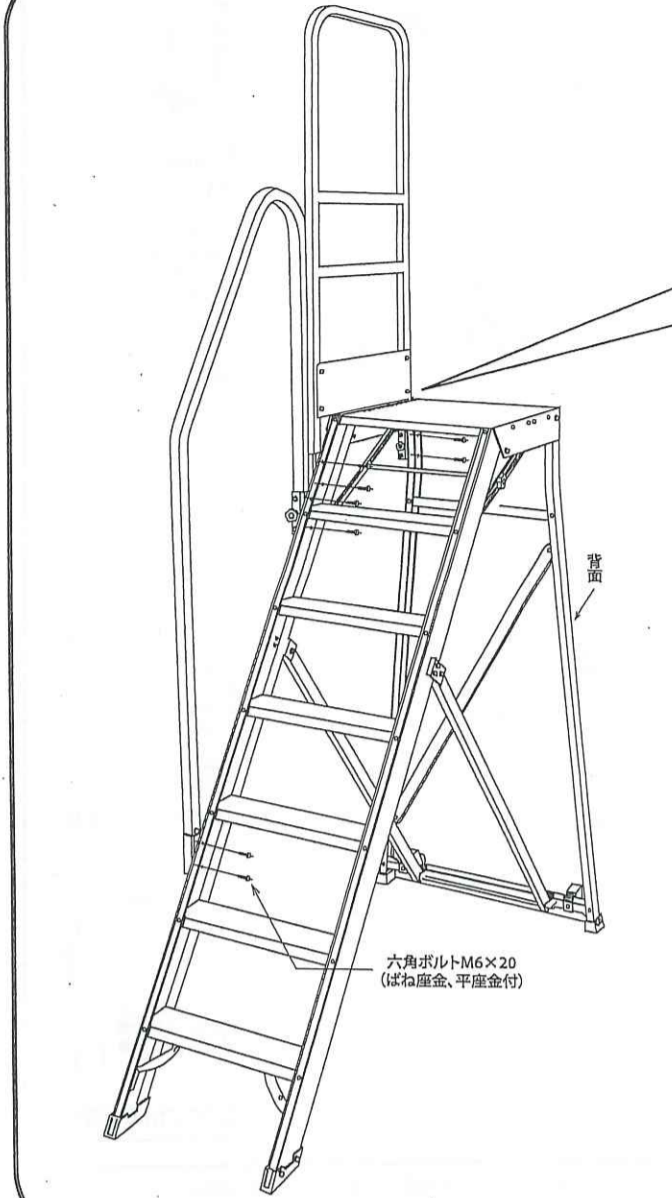
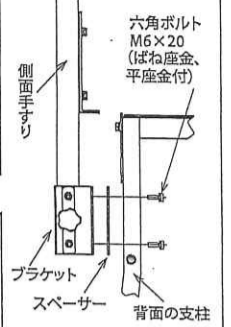

三方手すりセット

※組立てのポイント:作業台本体に手すりを一旦仮組みしてから本締めを行ってください。

背面手すりについて

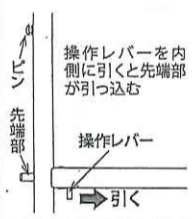

△警告ラベル
(ラベルナンバー:C-2-O)

スペーサーの入れ忘れに注意してください。(背面側のみ)

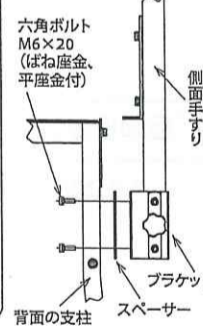

背面手すりの取付け

①側面手すりのかぎ穴に、背面手すりのピンをのま一方を挿入し、もう片方は挿入する側面手すりを、手で少し外側に押し広げながら、挿入します。両方挿入後、かぎ穴の下側にピンがくるように背面手すりを引き下げます。

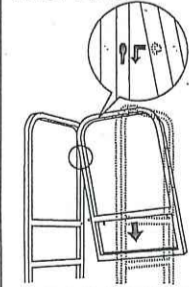

②この位置で背面手すりの二つの操作レバーを同時に内側に引きながら、ピンを軸として回転させ、操作レバー先端部が側面手すりおよび手すり柱の穴に挿入できれば完成となります。

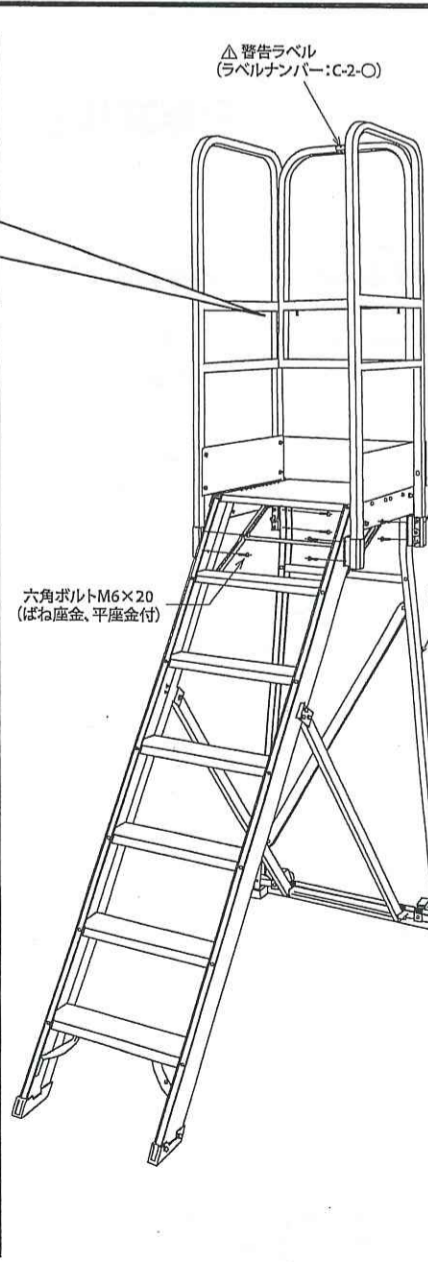
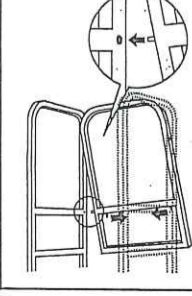

背面幅木の取付方法

①背面幅木のかぎ穴を側面手すり柱と手すり柱背面のピンに挿入し、下にスライドさせます。

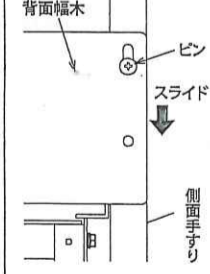

②側面手すり柱と手すり柱に背面幅木をノブボルトでしっかり固定して完成です。



片側開口手すりセット

※組立てのポイント:作業台本体に手すりを一旦仮組みしてから本締めを行ってください。

背面手すりについて

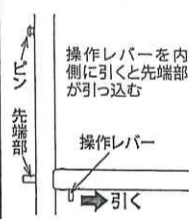

△警告ラベル
(ラベルナンバー:C-2-O)

スペーサーの入れ忘れに注意してください。(背面側のみ)

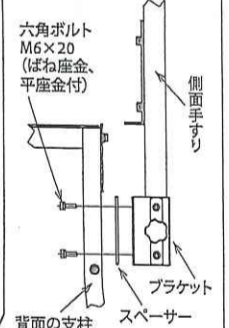

背面手すりの取付け

①側面手すりのかぎ穴に、背面手すりのピンをのま一方を挿入し、もう片方は挿入する手すり柱を手で少し外側に押し広げながら、挿入します。両方挿入後、かぎ穴の下側にピンがくるように背面手すりを引き下げます。

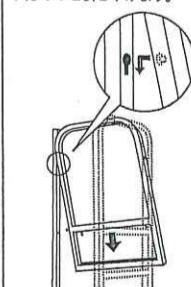

②この位置で背面手すりの二つの操作レバーを同時に内側に引きながら、ピンを軸として回転させ、操作レバー先端部が側面手すりおよび手すり柱の穴に挿入できれば完成となります。

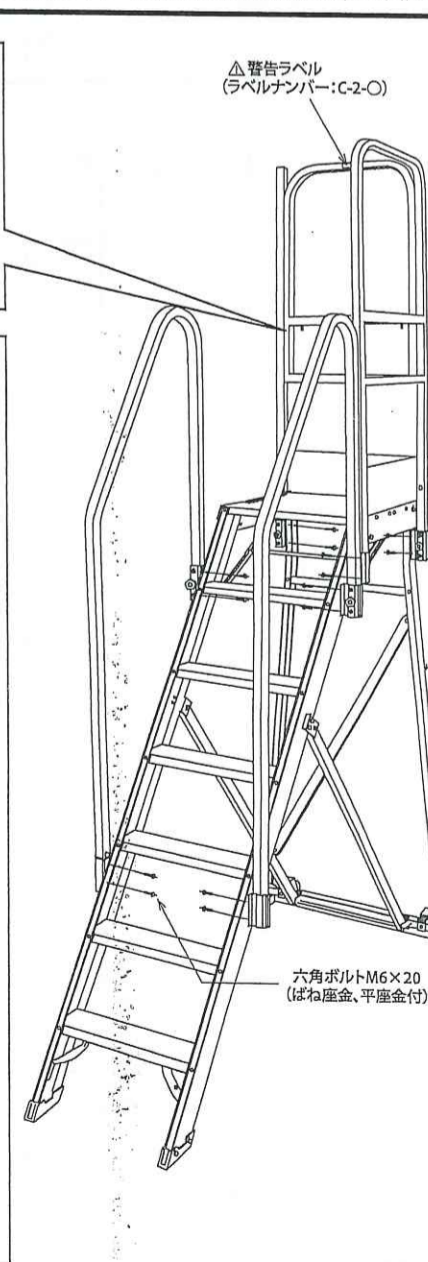
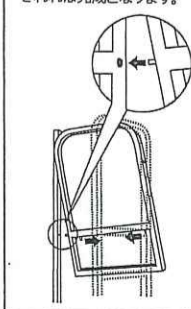

背面幅木の取付方法

①背面幅木のかぎ穴を側面手すり柱と手すり柱背面のピンに挿入し、下にスライドさせます。

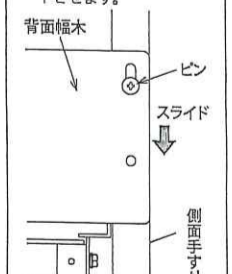

②側面手すり柱と手すり柱の背面幅木をノブボルトでしっかり固定して完成です。

